



Viabizzuno strada principale della frazione di bizzuno in provincia di ravenna dove tra la casa del popolo e la parrocchia, al n°17, sono nato il ventuno luglio millenovecentocinquantacinque. da qui nasce il nome della fabbrica di produzione fondata nel millenovecentonovantaquattro rappresentata da uno spazio bianco attraversato da due linee. una verticale, rigorosa, essenziale, equilibrata: la luce per la luce; ed una inclinata, irriverente nello spazio, ironica, fuori dagli schemi: la luce per la forma. distinte ma complementari si fondono in un unico nome: Viabizzuno.

marionanni

Viabizzuno is the name of the main road of the small village bizzuno located in the province of ravenna, where I was born on the twenty-first july nineteenfiftyfive at n°17, between the 'casa del popolo' and the local parish church. from here the name of the factory founded in nineteen ninety-four represented by a white space intersected by two lines. one vertical, well balanced, logical, essential: the light for the light. the other one dynamic, irreverent, ironic: the light for the form. separate and yet complementary they cast in the same name: Viabizzuno.

prodotto
product



schede tecniche
technical data sheets



curve fotometriche
photometric curves



modelli 3d per i tuoi render
3d models for your render





apparecchio di illuminazione a parete per interni ed esterni. costituito da un corpo in alluminio verniciato a polvere e da un vetro cilindrico trasparente in pirex. eventuali irregolarità del vetro sono garanzia di un prodotto unico, soffiato e realizzato interamente a mano da maestri vetrai.

modelli:
silère parete
 374x160mm/14.7x6.6"
 h.544mm/h.21.4"
silère sospensione
 374x160mm/14.7x6.6"
 h.1000mm/h.39.3".
cablato con sorgente elettronica 3000K Ra98 fino a 16,8W 1791lm con ottica 17°.
alimentatore non incluso.
finiture: bruno antico, nero notte, scurodivals, grigio argento.



wall light fitting for indoor and outdoor use. consisting of powder coated aluminium body and pirex cylindrical transparent glass. any irregularities in the glass are a guarantee of a unique product, blown and entirely hand crafted by master glassmakers.
versions:
silère parete
 374x160mm/14.7x6.6"
 h.544mm/h.21.4"
silère sospensione
 374x160mm/14.7x6.6"
 h.1000mm/h.39.3"
wired with 3000K Ra98 up to 16.8W 1791lm led source with 17° optic.
power supply not included.
finishes: antique brown, night black, scurodivals, silver grey.

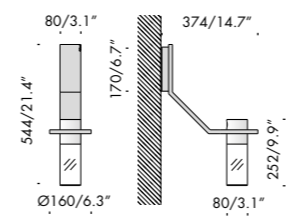
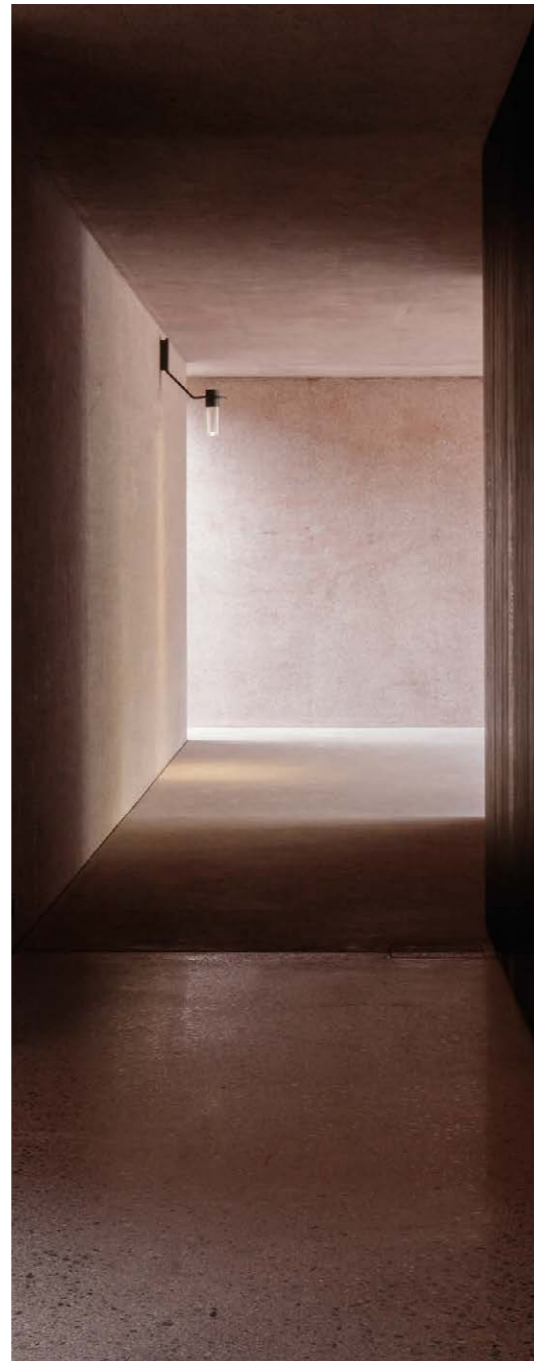

silère parete								
Vb6.600.01.bt	bruno antico · antique brown	3000K	17°	3,7kg	8.1lb			
Vb6.600.02.bt	nero notte · night black	3000K	17°	3,7kg	8.1lb			
Vb6.600.03.bt	scurodivals	3000K	17°	3,7kg	8.1lb			
Vb6.600.04.bt	grigio argento · silver grey	3000K	17°	3,7kg	8.1lb			

Ra	R9	ies tm-30	sdc	mA	V _f (min)	lm	W	lm/W
98	90	Rf 93 Rg 99	step 2	500	33,6	1791	16,8	107
ci021	les14	Ta25 °C	vita media · average life	50000 h		L80	B10	

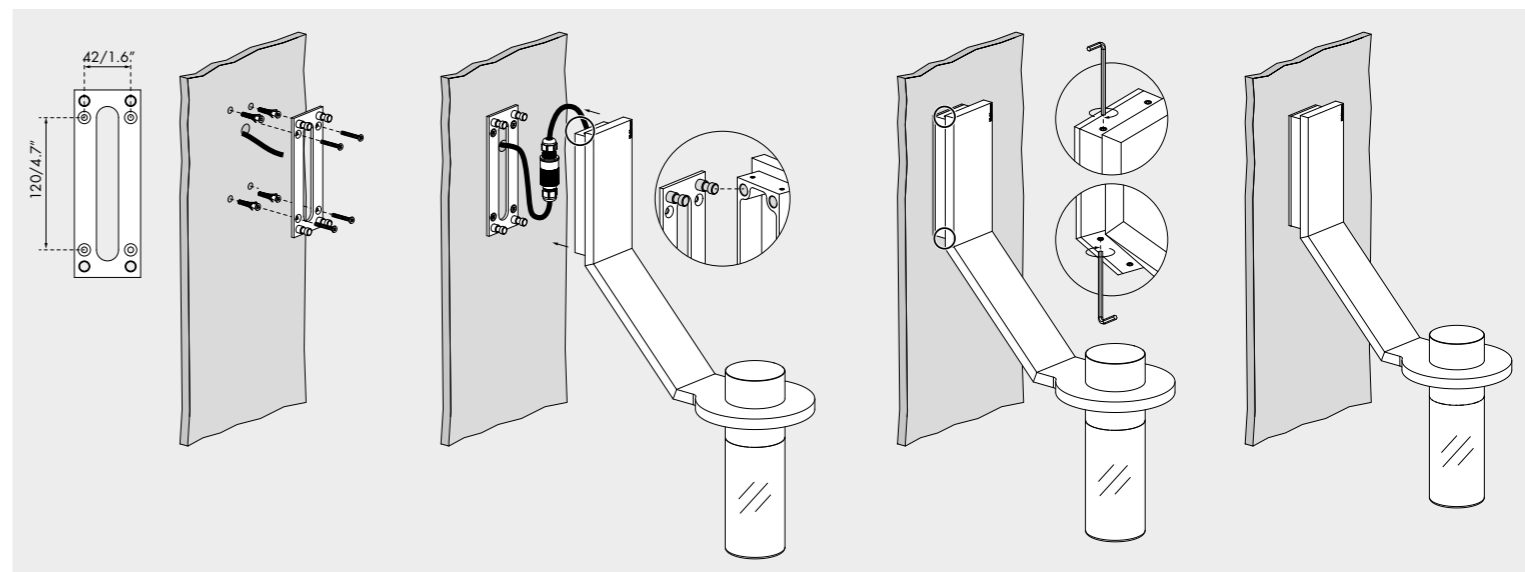

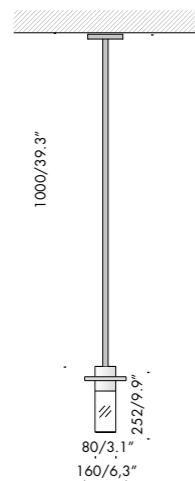

silère sospensione

Vb8.600.01.bt	bruno antico · antique brown	3000K	17°	3kg 6.6lb
Vb8.600.02.bt	nero notte · night black	3000K	17°	3kg 6.6lb
Vb8.600.03.bt	scurodivals	3000K	17°	3kg 6.6lb
Vb8.600.04.bt	grigio argento · silver grey	3000K	17°	3kg 6.6lb

Ra	R9	ies tm-30	sdc	mA	V _f (min)	lm	W	lm/W
98	90	Rf 93 Rg 99	step 2	500	33,6	1791	16,8	107
ci021	les14	Ta25 °C	vita media · average life		50000 h	L80	B10	

silère: *dal latino sileo, essere silenzioso, tacere.*
 silère *rimanda positivamente a un'idea di silenzio come forma di comunicazione consapevole, in segno di rispetto nei confronti del pensiero altrui, al contrario di tacere che indica un silenzio imposto.*
di diversa natura l'etimologia greca della parola. secondo la mitologia greca sileo, figlio del dio poseidone e fratello del buon diceo, era un brigante che viveva nelle ricche e fertili regioni dell'aulide.
l'origine stessa del nome, dall'antico greco συλεύω che significa 'derubare', alluderebbe alla sua cattiva condotta: secondo il mito, chiunque passasse per i suoi possedimenti veniva obbligato a coltivare al suo posto i vitigni. eracle stesso un giorno passò di lì e, come gli altri, fu obbligato da sileo al lavoro.
l'eroe reagì però con vigore incendiando le viti e uccidendo lo stesso sileo e la figlia senedoce, trasformando quel passaggio casuale in una delle sue numerose prove di forza.

silère: *from latin sileo, to be quiet or silent.*
 silère *refers positively to an idea of silence as a form of conscious communication, as a sign of respect for the thoughts of others, in contrast with being quiet which implies an impose silence. the greek etymology of the word is different in nature. according to greek mythology syleus, the son of the god poseidon and brother of the good dicaeus, was a bandit who lived in the rich and fertile regions of aulis. the origin of the name, from ancient greek συλεύω which means 'to rob', alludes to his bad conduct: according to the myth, whoever passed through his possessions was obliged to dig the vineyards.*
one day heracles himself passed by there and, like the others, was obliged to work by syleus. the hero however reacted violently by setting fire to the vines and killing syleus and his daughter xenedoce, transforming that chance meeting into one of his numerous demonstrations of strength.

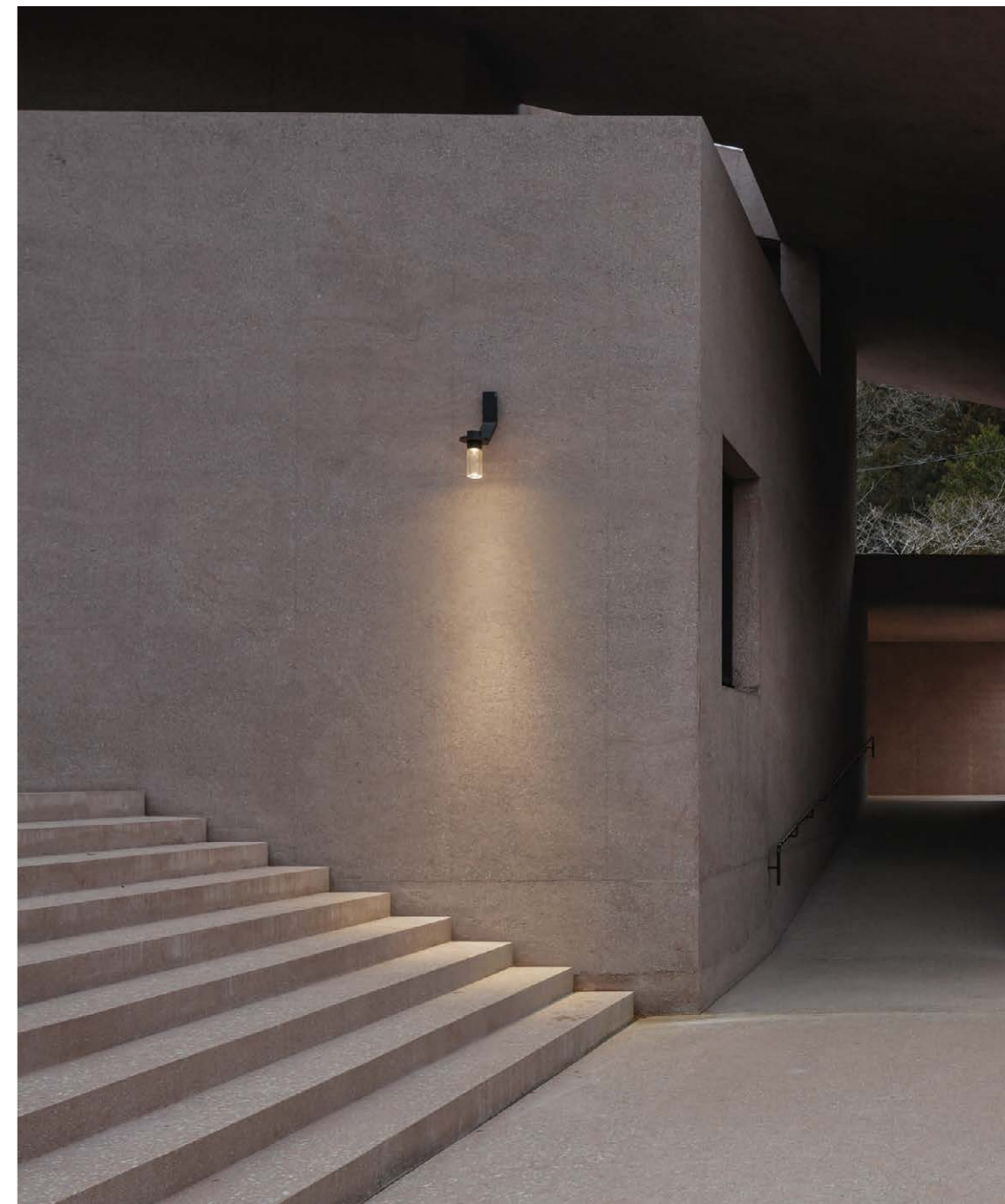

lettura delle tabelle tecniche how to read technical tables

xxxxxxxxxxxxxxxx							120V 50-60Hz	A	wet	UL	UL	US	i
a	b	c	d	e	f	f	g						

xxxxxxxxxxxxxxxx							120V 50-60Hz	A	wet	UL	UL	US	i
Vbx.xxx.xx	nero55	3000K	35W	20°	0,8kg	1.8lb							
h	i	l	m	n	g								

componenti. components.

accessori. accessories.

1	2	3	4	5	6	7	8	9	
Ra	R9	ies tm-30		sdc	mA	V _{f (min)}	lm	W	lm/W
98	98	Rf 96	Rg 103	step 1	350	27,6	1240	9,7	128
					500	27,9	1580	14,0	113
xm000	les19	Ta25 °C		vita media · average life		50000 h	L80	B10	
10	11							12	13

classificazione ambiente di installazione installation location rating

bandella tecnica. posizioni standard simbologie.
data plate. standard arrangement of symbols.

a	nome apparecchio di illuminazione · light fitting name
b	tensione di alimentazione · supply rating (Volt)
c	frequenza di alimentazione · supply frequency (Hertz)
d	alimentatore incluso o escluso · power supply included or not included
e	classificazione ambiente di installazione · installation location rating
f	marchio di certificazione · safety and quality standards certification
g	peso netto · net weight (kg/lb)
h	codice · code
i	finiture · colours and finishes
l	temperatura colore sorgente elettronica colour temperature led source (Kelvin)
m	potenza della sorgente · source power (Watt)
n	gradi fascio luminoso · light beam degrees

componenti. identifica tutti gli elementi indispensabili per la corretta funzionalità e installazione dell'apparecchio di illuminazione.
components. includes all items that are essential to the correct operation and installation of the light fitting.

accessori. si riferisce alle ulteriori parti installabili sull'apparecchio.
accessories. refers to items that can be added to the light fitting.

1	indice di resa cromatica · colour rendering index
2	indice di resa del rosso · red colour rendering index
3	Rf indice di fedeltà colore · colour fidelity index Rg indice di saturazione colore · color gamut index
4	step di macadam · macadam step
5	corrente di alimentazione · power supply current
6	tensione di alimentazione · power supply voltage
7	flusso luminoso · light flux
8	potenza della sorgente · source power
9	efficienza della sorgente · source efficiency
10	codice sorgente elettronica Viabizzuno · Viabizzuno led source code
11	superficie emittente · light emitting surface (mm)
12	% flusso residuo a fine vita · end life % flux
13	% consentita sotto limite · allowed % under limit

wet prodotto classificato per uso esterno · product classified for outdoor use

damp prodotto classificato per uso interno in ambienti umidi (bagno, sauna, ecc..) · product classified for indoor use in damp environments (bathrooms, saunas, etc.)

dry prodotto classificato per uso interno in ambienti asciutti · product classified for indoor use in dry environments

legenda simboli symbols legenda

 prodotto in conformità con le direttive nord americane sui soffioni doccia · produced in compliance with showerheads northamerican directives

 componente certificato per il mercato nord americano idoneo ad essere utilizzato e valutato come parte di in un sistema più complesso
component approved for north american market and suitable to be used and approved as part of a more complex system

 prodotto finito idoneo per essere commercializzato nel mercato nord americano · listed product suitable for the north american market

 prodotto finito idoneo per essere commercializzato nel mercato nord americano · listed product suitable for the north american market

type ic apparecchio di illuminazione ad incasso progettato per funzionare a contatto con materiale isolante.
recessed luminaire designed to work in contact with thermal insulation.

type non-ic apparecchio di illuminazione ad incasso progettato per funzionare in intercapedini che abbiano una certa distanza da materiali isolanti.
recessed luminaire designed to work in cavities that have a minimum dimensions and spacings to thermal insulation.

title24 prodotto conforme allo standard title24 · product compliant with title24 standard

 vetro opalino · opal glass

 vetro sabbiato · sanded glass

 vetro nero fumè · black smoke glass

 vetro trasparente · transparent glass

 vetro bianco latte · white milk glass

 cristallo · crystal

 policarbonato opalino · opal polycarbonate diffuser

 carrabile · drive over

A alimentatore incluso · power supply included

A alimentatore escluso · power supply not included

AR alimentatore remoto incluso · remote power supply included

Ai alimentatore elettronico con controllo intelligente incluso · electronic power supply with smart control included

AiR alimentatore elettronico con controllo intelligente incluso, da installare remoto · electronic power supply with smart control included, to be installed remotely

AS alimentatore a spina incluso · plug power supply included

T trasformatore incluso · transformer included

K kit di cablaggio incluso · wiring kit not included

K kit di cablaggio escluso · wiring kit not included

L lampadina con sorgente elettronica led, ad incandescenza, alogena o fluorescente inclusa.
bulb with led electronic source, incandescent, halogen or fluorescent included.

L lampadina con sorgente elettronica led, ad incandescenza, alogena o fluorescente esclusa.
bulb with led electronic source, incandescent, halogen or fluorescent not included.

PR propulsore dinamico n55 incluso · included

 attenzione: sorgente luminosa led. non guardare mai direttamente a occhio nudo · attention: led light source. never look straight without eye protection

i peso netto · net weight (kg)

 possibilità di combinazione tra interfaccia n55, propulsore dinamico n55 e lampadina n55 · possible combination between n55 interface, propulsore dinamico n55 and n55 bulb

I.d. luce diretta · direct light

I.i. luce indiretta · indirect light

V  disponibile su · available on *Viabizzuno applight* www.Viabizzuno.com *Viabizzuno online*