

Viabizzuno strada principale della frazione di bizzuno in provincia di ravenna dove tra la casa del popolo e la parrocchia, al n°17, sono nato il ventuno luglio millenovecentocinquantacinque. da qui nasce il nome della fabbrica di produzione fondata nel millenovecentonovantaquattro rappresentata da uno spazio bianco attraversato da due linee. una verticale, rigorosa, essenziale, equilibrata: la luce per la luce; ed una inclinata, irriverente nello spazio, ironica, fuori dagli schemi: la luce per la forma. distinte ma complementari si fondono in un unico nome: Viabizzuno.

Viabizzuno is the name of the main road of the small village bizzuno located in the province of ravenna, where I was born on the 21 07 1955 at n°17, between the 'casa del popolo' and the local parish church. from here the name of the factory founded in nineteen ninety-four represented by a white space intersected by two lines. one vertical, well balanced, logical, essential: the light for the light. the other one dynamic, irreverent, ironic: the light for the form. separate and yet complementary they cast in the same name: Viabizzuno. mario nanni

*i progetti rendono gli oggetti eterni,
le mode li corrompono, gli imbecilli li copiano
e li vendono agli ignoranti e ai deficienti.
noi progettiamo e lavoriamo per aiutare la luce
ad emozionarvi.*

*i frutti delle nostre idee e dei nostri progetti
sono protetti da brevetti
e/o modelli registrati
e/o da diritto d'autore.*

*design makes objects timeless,
fashion corrupts them,
fools copy them and sell them to
ignorants and idiots.
we do projects and work to help light to bring
you true emotion.
the results of our ideas and our projects
are protected by patents
and/or registered models
and/or copyright.*

Viabizzuno raccoglie attorno a sé esperienza, conoscenza e ricerca per poter meglio esprimere il proprio modo di fare luce. questo strumento è un manuale tecnico: la raccolta, il racconto, la spiegazione delle due linee di prodotto che nascono dal pensiero progettuale di Viabizzuno che si identifica in una pagina bianca, pronta ogni volta a cogliere e risolvere una nuova sfida. due linee complementari occupano questo spazio esplorandolo, dilatandolo: si incrociano forti della propria identità, due anime rappresentate dalle collezioni For m e Alvaline. due strumenti che uniti ci permettono di progettare la luce a 360°. il manuale For m e Alvaline diventa un unico libro, ma con due percorsi: in uno è la forma che emoziona e illumina, nell'altro è la progettazione che genera la luce; in un percorso c'è la lampada irriverente, l'oggetto che vive sia nella luce artificiale che in quella naturale, nell'altro c'è il corpo illuminante tecnico che scompare per lasciare spazio solo alla luce. due tipologie di prodotto diverse, ma complementari. è lo strumento per conoscere la nostra luce: quella storica, ma anche quella speciale, sviluppata e realizzata su misura che racconta quanto sia importante che il progetto sia stimolante e che l'interlocutore sia preparato a una progettazione complessa, che richiede tempo e impegno.

progettiamo la luce a 360°.

Viabizzuno draws on all its experience, knowledge and research to fully express its own personal way of creating light. this tool is a technical manual, a collection, account and explanation of the two product ranges generated by Viabizzuno's design concept, which takes the form of a white page, always ready to accept and solve a new challenge. two complementary ranges occupy this space, exploring and expanding it; they intersect, confident in their own identity, two kindred spirits represented by the For m and Alvaline collections. two tools that together enable us to design lighting in 360°. the For m and Alvaline manual becomes a single book but with two pathways; in one it is the shape that excites and illuminates, in the other it is the design that generates the light, in one is the irreverent lamp, the object that is alive in both artificial and natural light, in the other is the efficient light fitting that disappears to make way for light alone, two different but complementary product types. the manual is a tool to learn about our light, both the historical and the special, developed and made to measure, which explains how important it is for the design to be stimulating and for the customer to be prepared for a complex design process, which requires both time and commitment.

we design lighting at 360°.

lettura delle tabelle tecniche how to read technical tables

xxxxxxxxxxxxxxxx	230V 50-60Hz	A	ECG	IP66	UL US CE	i				
a	b	c	d	e	f	g	h	h	i	l

xxxxxxxxxxxxxxxx	230V 50-60Hz	A	ECG	IP66	UL US CE	i	
Vbx.xxx.xx	alluminio	3000K	35W	m	n	o	q

componenti. components.	IK10	CE	i
-------------------------	------	----	---

accessori. accessories.										IK10	CE	i
1	2	3	4	5	6	7	8	9	10			
Ra	R9	ies tm-30		sdcM	mA	V _{f (min)}	lm	W	lm/W			
98	98	Rg 103	Rf 96	step 1	350	30,9	1240	10,8	115	A++		
xm000	les19	● Ta25 °C	vita media · average life		70000 h	L80 B10						

11	12	13	14
----	----	----	----

bandella tecnica. posizioni standard simbologie.
data plate. standard arrangement of symbols.









a	nome apparecchio di illuminazione · light fitting name
b	tensione di alimentazione · supply rating (Volt)
c	frequenza di alimentazione · supply frequency (Hertz)
d	alimentatore inclusi o esclusi · power supply included or not
e	tipo di alimentatore · type of power supply
f	classe di isolamento · insulation class
g	grado di protezione · protection degree
h	marchio di certificazione · safety and quality standards certification
i	conforme alle direttive europee produced in compliance with EC directives
l	peso netto · net weight (kg)
m	codice · code
n	finiture · colours and finishes
o	temperatura colore sorgente elettronica colour temperature led source (Kelvin)
p	potenza della sorgente · source power (Watt)

componenti. identifica tutti gli elementi indispensabili per la corretta funzionalità e installazione dell'apparecchio di illuminazione.
components. includes all items that are essential to the correct operation and installation of the light fitting.

accessori. si riferisce alle ulteriori parti installabili sull'apparecchio.
accessories. refers to items that can be added to the light fitting.

1	indice di resa cromatica · colour rendering index
2	indice di resa del rosso · red colour rendering index
3	Rf indice di fedeltà colore · colour fidelity index Rg indice di saturazione colore · color gamut index
4	step di macadam · macadam step
5	corrente di alimentazione · power supply current
6	tensione di alimentazione · power supply voltage
7	flusso luminoso · light flux
8	potenza della sorgente · source power
9	efficienza della sorgente · source efficiency
10	classe di efficienza energetica · efficiency class
11	codice sorgente elettronica Viabizzuno · Viabizzuno led source code
12	superficie emittente · light emitting surface (mm)
13	% flusso residuo a fine vita · end life % flux
14	% consentita sotto limite · allowed % under limit

gradi di protezione protection degrees

		IPX0	non protetto no protection		
		 IPX1	protetto contro la caduta verticale di gocce d'acqua protected against water drops falling vertically		IK01 nessuna protezione no protection
			IPX2	protetto contro la caduta di gocce con inclinazione max 15° protected against water drops max inclination 15°	IK01 protetto contro l'energia d'urto 0,15J protected against collision energy
			IPX3	protetto contro la caduta di gocce con inclinazione max 60° protected against water drops max inclination 60°	IK02 protetto contro l'energia d'urto 0,2J protected against collision energy
IP0X	non protetto no protection	 IPX3	protetto contro la caduta di gocce con inclinazione max 60° protected against water drops max inclination 60°		IK03 protetto contro l'energia d'urto 0,35J protected against collision energy
IP1X	contro corpi estranei >50 mm protection against solid objects		IPX4	protetto contro spruzzi d'acqua protected against sprinkling water	IK04 protetto contro l'energia d'urto 0,5J protected against collision energy
IP2X	contro corpi estranei >12 mm protection against solid objects	 IPX4	protetto contro spruzzi d'acqua protected against sprinkling water		IK05 protetto contro l'energia d'urto 0,7J protected against collision energy
IP3X	contro corpi estranei >2,5 mm protection against solid objects	 IPX5	protetto contro getti d'acqua protected against water jets		IK06 protetto contro l'energia d'urto 1J protected against collision energy
IP4X	contro corpi estranei >1 mm protection against solid objects		IPX6	protetto contro inondazioni protected against flooding	IK07 protetto contro l'energia d'urto 2J protected against collision energy
 IP5X	protezione da polvere dust-protected		 IPX7	per breve immersione protected against brief immersions	IK08 protetto contro l'energia d'urto 5J protected against collision energy
 IP6X	stagno alla polvere dust-proof		 IPX8	per immersione prolungata protected against long immersion	IK09 protetto contro l'energia d'urto 10J protected against collision energy
					IK10 protetto contro l'energia d'urto 20J protected against collision energy

legenda simboli symbols key

- ta** tavolo
table
- tr** terra
floor standing
- s** soffitto
ceiling
- P** parete
wall
- sp** sospensione
suspension
- bin** binario
track
- in** incasso
recessed
- st** scomparsa totale
fully concealed
- s+e** segnaletica+emergenza
signalling system+emergency
- bat** portatili autoalimentati a batteria
portable self-powered with battery
- sis** sistemi
systems
- pa** palo
pole
- pt** paletto
bollard
- sd** seduta
sitting
- V** disponibile su · available on *Viabizzuno applight* www.Viabizzuno.com *Viabizzuno online*
-  classe I. solo isolamento fondamentale, le parti conduttrici accessibili sono collegate ad un conduttore di terra. messa a terra tassativa
class I. only basic insulation, accessible conductors are earthed. earthing compulsory
-  classe II. all'isolamento principale è aggiunto un secondo isolamento oppure ai due isolamenti è sostituito un isolamento rinforzato. messa a terra esclusa
class II. basic insulation plus second insulation or both are replaced by reinforced insulation. earthing excluded
-  classe III. alimentazione effettuata con bassissima tensione di sicurezza; sono escluse tensioni superiori a 50V-50Hz. messa a terra non prevista.
class III. very low safety supply tension; not to be used over 50V-50Hz. earthing excluded.
- CE** prodotto conforme alle direttive europee · produced in compliance with ec directives
-  marchio di certificazione europea. certifica che il prodotto è conforme alle norme europee sulla sicurezza
component approved for north american market and suitable to be used and approved as part of a more complex system
- c us** componente certificato per il mercato nord americano idoneo ad essere utilizzato e valutato come parte di un sistema più complesso
component approved for north american market and suitable to be used and approved as part of a more complex system
- KEMA**
KEUR apparecchio di illuminazione approvato da kema · kema approved light fitting
- WRAS** prodotto conforme agli standard presenti nel regno unito che regolamentano la sicurezza e la qualità dell'acqua · product complies with uk standards set out by water regulations
-  apparecchio di illuminazione certificato secondo le normative vigenti in polonia che regolamentano i dispositivi di sicurezza antincendio
certified light fitting according to the regulations about devices for fire safety in force in poland
- ★ prodotto idoneo per essere commercializzato nel mercato cinese
product suitable for the china market
-  prodotto finito idoneo per essere commercializzato nel mercato nord americano · listed product suitable for the north american market

IP20 grado di protezione · protection degree



vetro opalino · opal glass



vetro sabbaiato · sanded glass



vetro nero fumè · black smoke glass



vetro trasparente · transparent glass



vetro bianco latte · white milk glass



crystallo · crystal



policarbonato opalino · opal polycarbonate diffuser



carrabile · drive over

ECG alimentatore elettronico · electronic power supply



alimentatore incluso · power supply included



alimentatore escluso · power supply not included

AR alimentatore remoto incluso · remote power supply included



alimentatore elettronico con controllo intelligente incluso · electronic power supply with smart control included

AiR alimentatore elettronico con controllo intelligente incluso, da installare remoto · electronic power supply with smart control included, to be installed remotely



alimentatore a spina incluso · plug power supply included



trasformatore incluso · transformer included



trasformatore escluso · transformer not included



kit di cablaggio · wiring kit



kit di cablaggio escluso · wiring kit not included



lampadina inclusa. tutti i nostri apparecchi di illuminazione cablati con sorgente elettronica hanno la sorgente luminosa inclusa
bulb included. all our led source light fitting are with lamp included



propulsore dinamico n55 incluso · included



possibilità di combinazione tra interfaccia n55, propulsore dinamico n55 e lampadina n55 · possible combination between n55 interface, propulsore dinamico n55 and n55 bulb



attenzione: sorgente luminosa led. non guardare mai direttamente a occhio nudo · attention: led light source. never look straight without eye protection



flicker free compatibile con fotocamere digitali · flicker free digital camera friendly



fascio asimmetrico · asymmetric beam



fascio ellittico · elliptical beam



wallwasher

l.d. luce diretta · direct light

l.i. luce indiretta · indirect light

.d1 dimmerazione 1-10V · 1-10V dimmable

.d2 dimmerazione dali · dimmable dali

.SA kit luce + emergenza sempre accese. attenzione: non è possibile installare nelle cassaforme laterizio
light kit + permanently lit emergency lamp. please note: cannot be installed in brickwork housing

.SE solo emergenza sempre accesa. attenzione: non è possibile installare nelle cassaforme laterizio
permanently lit emergency lamp only. please note: cannot be installed in brickwork housing



peso netto · net weight (kg)



**sistema di illuminazione
per esterni IP55.**

modelli:

lucus

**altezza h.7768mm fuori terra,
lucus palo p
altezza h.4609mm fuori terra.
costituiti da quattro tubolari in
acciaio inox AISI 304 di diametro
Ø35mm che a circa 2/3 della
propria altezza si divaricano
per accogliere un apparecchio di
illuminazione per poi richiudersi e
diventare supporto
per spot d'accento.**

componenti:

**kit bilbo p per luce d'accento
diametro Ø150mm h.160mm,
cablato con sorgente elettronica
3000K 30,8W 3687lm con ottiche
18°, 26° e 39°, alimentatore
120-240V 50-60Hz incluso,
kit lanterna massima per luce
diffusa con ampolla in vetro
soffiato extrachiaro, diametro
Ø224mm h.648mm, cablato con
sorgente elettronica 3000K 38,4W
4250lm, alimentatore
240V 50-60Hz incluso,
kit bilbo g per luce diretta
diametro Ø300mm h.380mm,
cablato con sorgente elettronica
3000K 38,4W 4250lm, ottica
40° alimentatore 240V 50-60Hz
incluso.**

**finiture: bruno antico, nero notte,
scurodivals, grigio argento.**

**IP55 rated lighting system for
outdoor use.**

models:

lucus

**7768mm overground height pole,
lucus palo p
4609mm overground height pole.
consisting of four AISI 304 stainless
steel tubes with a diameter of
Ø35mm; at about 2/3 of their
height, the tubes spread apart to
accommodate a light fitting then
they come together again as a
support for the accent spotlight.**

components:

**kit bilbo p accent light Ø150mm
h.160mm, wired with 3000K
30.8W 3687lm led source with
18°, 26° and 39° optics, 120-240V
50-60Hz power supply included.
kit lanterna massima diffused light
with an extra-clear blown glass
ampoule, Ø224mm h.648mm,
wired with 3000K 38.4W 4250lm
led source, 240V 50-60Hz power
supply included.**

**kit bilbo g direct light Ø300mm
h.380mm, wired with 3000K
38.4W 4250lm led source, 40°
optics and 240V 50-60Hz power
supply included.**

**finishes: antique brown, night
black, scurodivals, silver grey.**



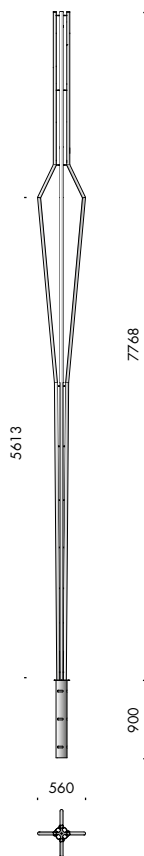

lucus			CE	
f4.196.01	bruno antico · antique brown	7768mm	115	
f4.196.02	nero notte · night black	7768mm	115	
f4.196.03	scurodivals	7768mm	115	
f4.196.04	grigio argento · silver grey	7768mm	115	

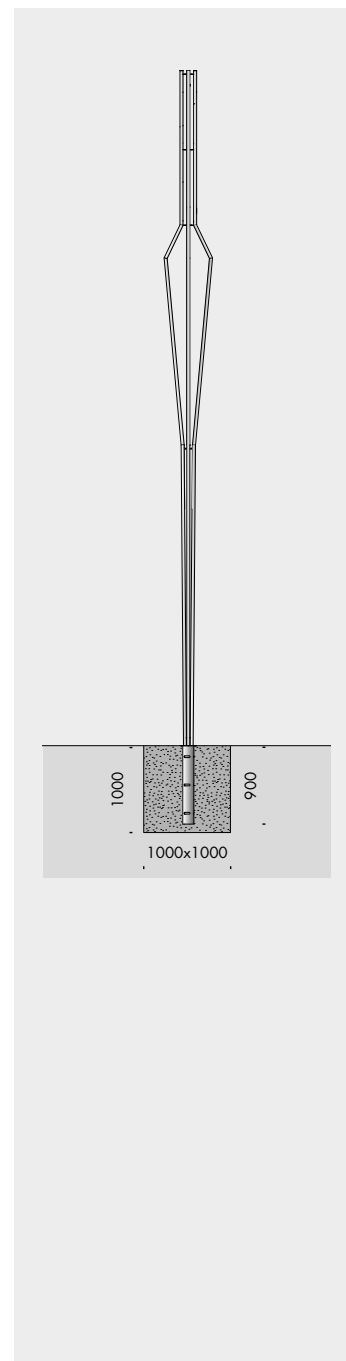

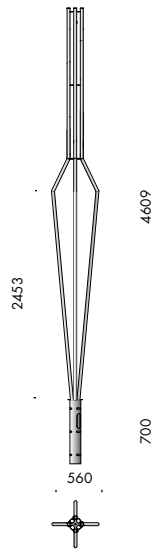
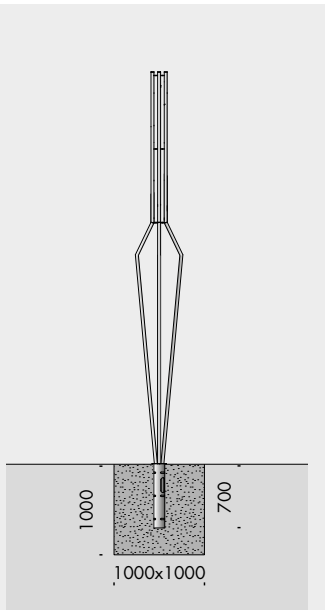

lucus palo p



CE



f4.196.15	bruno antico · antique brown	4609mm	61
f4.196.16	nero notte · night black	4609mm	61
f4.196.17	scurodivals	4609mm	61
f4.196.18	grigio argento · silver grey	4609mm	61





kit bilbo p	120-240V 50-60Hz	A	K	⊕	IP55	△	CE	i
Vb6.196.21	bruno antico · antique brown	3000K	18°	1,2				
Vb6.196.22	nero notte · night black	3000K	18°	1,2				
Vb6.196.23	scurodivals	3000K	18°	1,2				
Vb6.196.24	grigio argento · silver grey	3000K	18°	1,2				
Vb6.196.25	bruno antico · antique brown	3000K	26°	1,2				
Vb6.196.26	nero notte · night black	3000K	26°	1,2				
Vb6.196.27	scurodivals	3000K	26°	1,2				
Vb6.196.28	grigio argento · silver grey	3000K	26°	1,2				
Vb6.196.51	bruno antico · antique brown	3000K	39°	1,2				
Vb6.196.52	nero notte · night black	3000K	39°	1,2				
Vb6.196.53	scurodivals ·	3000K	39°	1,2				
Vb6.196.54	grigio argento · silver grey	3000K	39°	1,2				

Ra	ies tm-30		sdc	mA	V _{f(min)}	lm	W	lm/W	
90	Rf 90	Rg 100	step 2	900	34,0	3687	30,8	120	A+
cm001	les19	● Ta25 °C	vita media · average life			50000 h	L80 B10		

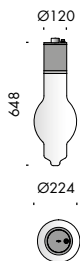

kit lanterna massima 240V 50-60Hz

Vb6.196.31	bruno antico · antique brown	3000K	5,5
Vb6.196.32	nero notte · night black	3000K	5,5
Vb6.196.33	scurodivals	3000K	5,5
Vb6.196.34	grigio argento · silver grey	3000K	5,5

Ra	ies tm-30		sdc	mA	V _f (min)	lm	W	lm/W	
90	Rf 90	Rg 100	step 2	1050	34,1	4250	38,4	119	A++
tm011	les19	● Ta25 °C	vita media · average life		50000 h	L70	B10		

accessori. accessories.

a9.553.90	chiave a nastro per serraggio vetro strap wrench for glass screwing	0,4
------------------	--	-----

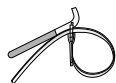

kit bilbo g 240V 50-60Hz

Vb6.196.41	bruno antico · antique brown	3000K	40°	7,5
Vb6.196.42	nero notte · night black	3000K	40°	7,5
Vb6.196.43	scurodivals	3000K	40°	7,5
Vb6.196.44	grigio argento · silver grey	3000K	40°	7,5

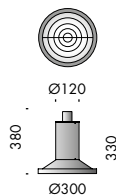

Ra	ies tm-30		sdc	mA	V _f (min)	lm	W	lm/W	
90	Rf 90	Rg 100	step 2	1050	34,1	4250	38,4	119	A++
tm011	les19	● Ta25 °C	vita media · average life		50000 h	L70	B10		

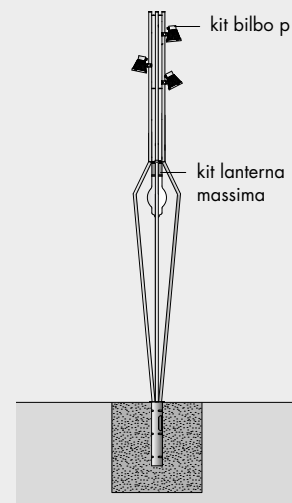
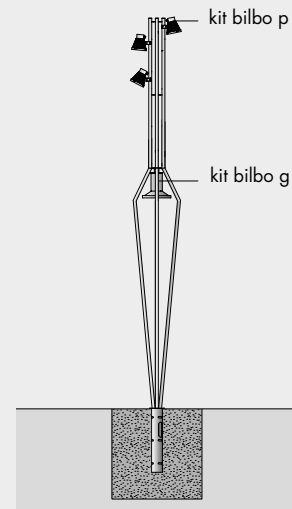

nota: per l'installazione del kit lanterna massima è necessario utilizzare la chiave a nastro per il serraggio del vetro.
please note: the strap wrench for glass screwing must be use to install the kit lanterna massima.

lucus kit lanterna e kit bilbo g: l'alimentatore prevede diverse modalità di collegamento e relativa programmazione.
the power supply is able to have different wiring modes and programming.

1- dali: dimmerazione controllata tramite bus. l'intensità della luce e il tempo vengono gestiti dall'utente con controller dali remoto.
bus controlled dimming. light intensity and the timing are managed by the user through a remote dali controller.

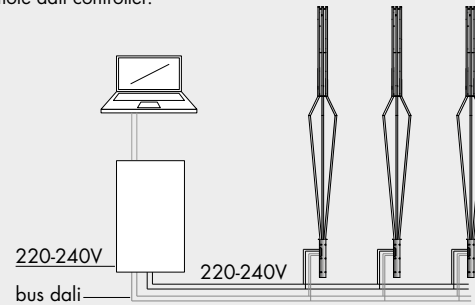
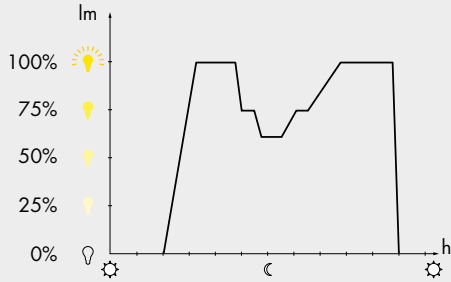

2- stepdim: dimmerazione dell'intensità programmata sull'alimentatore in fase di montaggio da Viabizzuno.
il tempo viene gestito dall'utente con un unico interruttore remoto (esempio timer).
dimming on the power supply is settled by Viabizzuno during the assembly phase.
the timing is handled by the user with a single remote switcher (example of the timer).

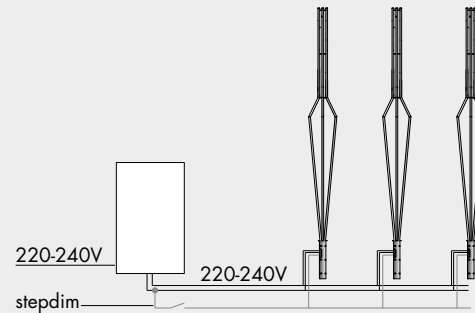
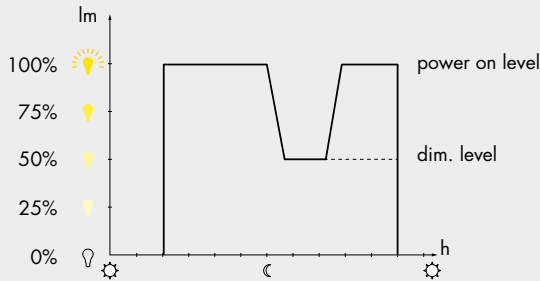

3- astrodim: dimmerazione dell'intensità programmata sull'alimentatore in fase di montaggio da Viabizzuno.
il tempo viene gestito automaticamente seguendo il programma preinstallato sull'alimentatore che calcola la mezzanotte virtuale.
dimming on the power supply is settled by Viabizzuno during the assembly phase.
the timing is handled automatically by the preinstalled schedule program on the power supply, which calculate the virtual midnight.

